

scooty



MANUEL D'UTILISATION

Hoverboard

R3

FR Hoverboard

SOMMAIRE :

1. CONSIGNES DE SECURITE	P. 3
2. CARACTÉRISTIQUES TECHNIQUES	P. 6
3. DESCRIPTION	P. 6
4. UTILISATION	P. 7
5. INSPECTION MAINTENANCE ET STOCKAGE	P. 9
6. QUE FAIRE EN CAS DE MAUVAIS FONCTIONNEMENT	P. 10

1. CONSIGNES DE SECURITE



AVERTISSEMENT

Avant d'utiliser cet appareil électrique, lisez attentivement les instructions ci-dessous et conservez le mode d'emploi pour un usage ultérieur :

Consignes de sécurité concernant le produit

- Vérifiez toujours les restrictions d'utilisation de votre produit, conformément aux règles de sécurité routière.
- Cet appareil est principalement destiné au transport d'une personne en milieu urbain.
- Les jeunes enfants ou les personnes n'ayant pas pris connaissance de ces consignes ne doivent pas utiliser l'appareil. L'âge des utilisateurs peut être limité par la réglementation locale.
- N'oubliez pas que les utilisateurs sont responsables des risques ou accidents subis par des tiers ou les biens de ces derniers.
- Utilisez le produit uniquement sur des surfaces planes, propres et sèches. N'utilisez pas le produit sur une surface glissante. Vous risqueriez de glisser trébucher ou de tomber.
- Évitez de l'utiliser dans des espaces confinés ou comportant des obstacles.
- N'utilisez pas le produit sous la pluie ou lorsque les conditions météorologiques sont mauvaises, particulièrement en cas de risque de foudre.
- Conservez toujours une distance de sécurité appropriée par rapport aux autres usagers et aux autres personnes aux alentours.
- Conservez une bonne position et gardez l'équilibre à tout moment.
- N'effectuez pas de virages à grande vitesse et ne conduisez pas rapidement sur des périodes prolongées.
- Utilisez toujours le produit en plein jour ou sous un bon éclairage artificiel.
Ne l'utilisez pas la nuit.

12.



Portez toujours un équipement de protection individuelle adapté lorsque vous utilisez cet appareil : casque, protections des mains/poignets, genouillères et coudières.

- Lorsque vous vous déplacez avec le produit, vous devez toujours porter des chaussures solides et un pantalon long. Ne faites pas fonctionner cet appareil si vous êtes pieds nus ou si vous portez des sandales ouvertes. Évitez de porter des vêtements amples ou munis de cordons ou d'attaches qui pendent.

14. Le produit est destiné à un usage individuel de loisir, sur un terrain privé.
15. Vous ne devez pas vous rendre sur la route avec le produit.
16. Ce véhicule peut être utilisé par une seule personne à la fois. Ne montez jamais à deux ou plus dessus.
17. N'utilisez pas le produit si vous êtes fatigué(e) ou sous l'emprise de stupéfiants, de l'alcool ou de médicaments.
18. Ne transportez pas d'objets lorsque vous vous déplacez avec l'appareil.
19. Limitez autant que possible les distractions lorsque vous conduisez l'appareil. (Ne répondez pas au téléphone, n'écoutez pas de musique etc.)
20. Faites attention aux objets avoisinants lorsque vous vous déplacez. Une bonne visibilité de la zone dans laquelle vous utilisez votre produit est essentielle pour le maîtriser.
21. Lorsque vous vous déplacez, veillez à positionner vos deux pieds correctement sur le produit.
22. Vous ne devez jamais accélérer ou vous arrêter de manière soudaine ou très abrupte, car vous risqueriez de perdre le contrôle de votre produit.
23. Assurez-vous d'être en mesure d'arrêter l'appareil à tout moment et en toute circonstance.
24. Avant utilisation, procédez toujours à un contrôle visuel du produit pour vérifier si des pièces sont endommagées, manquantes ou ont été déplacées. Vérifiez en particulier que les freins et les roues sont en bon état.
25. ATTENTION : un tel produit est soumis à de fortes sollicitations et à une grande usure. Si la durée de vie prévue d'une pièce est dépassée, celle-ci risque de se casser soudainement, blessant ainsi l'utilisateur. La présence de fissures, d'écraflures ou d'une décoloration dans les zones les plus sollicitées indique que la pièce doit être remplacée.
26. Faites réparer le produit uniquement par un réparateur agréé.
27. Le poids maximal supporté par le produit, utilisateur et équipement ne doit pas dépasser : 70 kg
28. Vitesse maximale du produit : ~ 10 km/h.

29.  Les équipements électriques et électroniques font l'objet d'une collecte séparée. Ne passe débarrasser des déchets d'équipements électriques et électroniques avec les déchets municipaux non triés, mais procéder à leur collecte séparée. Des systèmes et des lieux de collecte (centres de tri, déchetterie) sont mis à votre disposition par les collectivités locales et les distributeurs. En confiant votre produit en fin de vie à la filière de recyclage adéquate, vous contribuez à protéger l'environnement ainsi que votre santé.

30. Le fait de perdre le contrôle du véhicule ou de provoquer des collisions ou des chutes est susceptible d'entraîner des blessures pour éviter cela, assurez-vous de prendre connaissance de toutes les consignes de sécurité incluses au mode d'emploi. Vérifiez également que le produit est en parfait état de marche avant de l'utiliser.
31. Prêtez attention aux objets et personnes se trouvant devant ou autour de vous, restez concentré afin d'assurer votre sécurité et celle des autres.
32. Détendez les muscles de vos jambes et maintenez vos genoux légèrement pliés cela permet de conserver plus facilement votre équilibre lorsque le sol présente des imperfections.
33. Vérifiez que vos pieds restent fermement placés sur les repose-pieds, en toute circonstance.
34. Notez également que conduire l'appareil implique de se trouver à plusieurs centimètres au-dessus du sol. Il convient donc de faire attention à la hauteur des passages.
35. En cas d'accident restez sur les lieux et attendez d'être pris en charge par les autorités compétentes.
36. Ce produit n'a pas été pensé ou testé pour servir d'équipement médical.
37. Aucune force extérieure exercée par une tierce personne ou un objet tiers ne doit être appliquée pour vous déplacer avec l'appareil. Ceux-ci pourraient vous déséquilibrer ou vous faire chuter.
38. Les personnes âgées et les femmes enceintes ne doivent pas en faire usage.
39. L'utilisateur doit faire un poids minimum de 20kg.
40. Ne Réalisez pas de cascade ou de dérapage.

Consignes de sécurité concernant le chargeur

41. L'appareil et le chargeur peut être utilisé par des enfants âgés de 8 ans et plus, et par des personnes souffrant de déficiences physiques, sensorielles ou mentales ou présentant un manque d'expérience ou de connaissances, à condition que ces derniers soient surveillés ou qu'ils aient reçu des instructions concernant l'utilisation de l'appareil en toute sécurité et qu'ils comprennent les risques encourus. Les enfants ne doivent pas jouer avec le chargeur. Des enfants sans surveillance ne doivent pas se charger du nettoyage ou de l'entretien de l'appareil.
42. Pour éviter tout danger, si le cordon d'alimentation du chargeur est endommagé, celui-ci doit être remplacé par le fabricant, son service après-vente ou des personnes de qualification similaire.
43. **AVERTISSEMENT** : n'essayez jamais de recharger une batterie non rechargeable.
44. Pendant le chargement, le produit doit être placé dans un endroit propre, sec et bien ventilé.
45. Après le chargement, débranchez le chargeur de l'alimentation électrique.
46. Utilisez uniquement le chargeur fourni avec le produit.

Consignes de sécurité concernant la batterie

47. N'essayez pas de percer la batterie, de l'ouvrir ou bien de la démonter. Gardez le produit à l'abri de tout environnement humide et/ou corrosif. Gardez-le également à l'abri de toute source de chaleur (environnement à température élevée, exposition en plein soleil, récipient sous-pression ou four à micro-ondes).
48. Le produit ne doit pas être exposé à une température supérieure à 60°C. En cas de fuite et de contact avec du liquide s'échappant de la batterie, rincez soigneusement à l'eau la zone exposée et consultez immédiatement un médecin. Le non-respect de ces recommandations risquerait de provoquer des fuites d'acide ou une surchauffe de la batterie, laquelle pourrait alors s'enflammer ou exploser et causer des dommages matériels et/ou corporels sévères.
49. La batterie ne peut pas être retirée par l'utilisateur lui-même veuillez-vous rapprocher de votre point de vente.

2. CARACTÉRISTIQUES TECHNIQUES

Vitesse maximale	~10 km/h
Autonomie maximale	~8 km
Batterie	Lithium-ion 2200 mAh
Température de fonctionnement	0 à 40° C
Poids maximum supporté	70 kg
Alimentation	100-240V; 50-60Hz
Temps de charge	~ 1h30
Puissance moteur (Engine power)	0,25 kW
Poids de l'appareil (Product weight)	6,1 kg

3. DESCRIPTION

3.1. Contenu de la boîte

- 1 Hoverboard
- 1 Câble de chargement et son adaptateur
- 1 manuel d'utilisation

3.2. Description de l'appareil

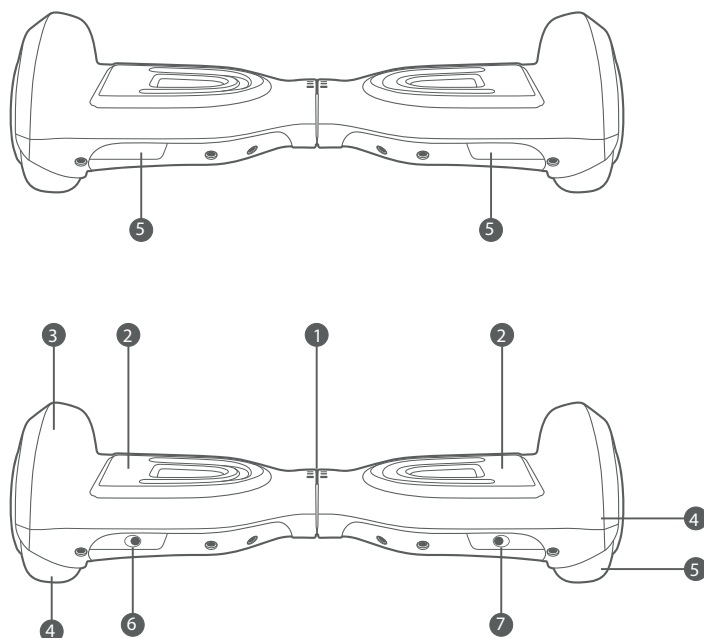

1. Voyants
2. Repose-pieds
3. Coque

4. Pneu
5. Bouton d'alimentation
6. Connecteur de charge

4. UTILISATION

4.1. Mise en charge et indicateur de batterie

4.1.1. Avant la première utilisation:

Branchez le chargeur de l'Hoverboard sur secteur et laissez-le charger complètement. Pendant la charge, le voyant du chargeur est rouge. Il faut compter environ 1 heures et 30 minutes pour charger complètement la batterie. Le voyant du chargeur devient vert lorsque la charge est complète.

4.1.2. Le niveau de charge:

Il est indiqué par un voyant vert qui diminue au fur et à mesure que le niveau de charge décroît. Un signal sonore vous prévient quand le niveau de charge est faible. L'Hoverboard se met alors automatiquement en mode ralenti pour réduire la consommation de la batterie. Pensez alors à le recharger rapidement. Le niveau de charge doit être systématiquement vérifié avant toute utilisation de l'Hoverboard, afin de s'assurer que vous aurez suffisamment de batterie pour effectuer le trajet aller-retour.

Remarque:

- Nous vous recommandons de recharger la batterie après chaque utilisation et au minimum une fois par mois.

4.2. Préparation

Il est essentiel d'apprendre dans des conditions confortables:

- Portez un casque et des protections appropriées (genouillères, coudières protège poignets...)
- Portez des chaussures plates confortables et robustes
- Portez des gants épais épais

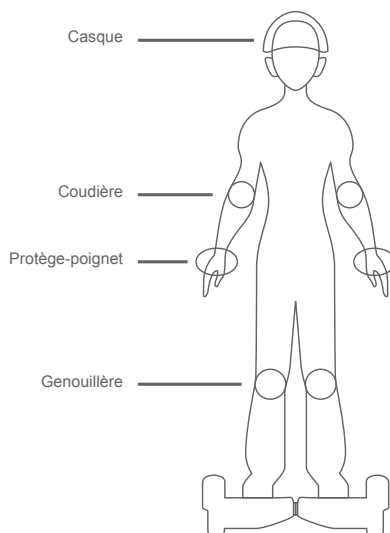

4.3. Manutention

1. Avant de manipuler le produit, assurez-vous qu'il est éteint.
2. Porter votre produit par la partie centrale pour le déplacer ou le repositionner.

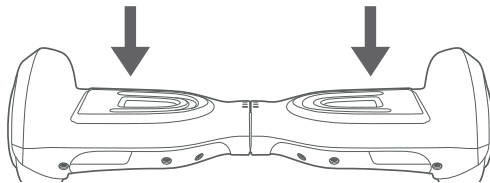

3. Déposer délicatement le produit sur ses roues

4.4. Première utilisation

1. Posez l'Hoverboard au sol et appuyez 2 secondes sur le bouton d'alimentation pour le démarrer. Les voyants d'alimentation et les voyants indicateurs du niveau de charge s'allument, accompagnés d'un bref signal sonore.
2. Pour monter sur l'Hoverboard placez-vous à l'arrière posez un pied en appuyant fermement puis déplacer votre poids sur celui-ci afin de poser le second pied sur l'Hoverboard, comme si vous montiez sur une marche d'escalier.
Pour descendre faites un pas en arrière puis retirer le second pied.
Pour éviter un risque de déséquilibre chute ou collision avec l'Hoverboard ne descendez jamais vers l'avant de l'Hoverboard.

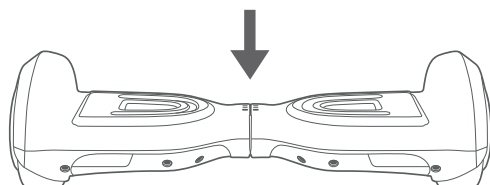

3. Montez et cherchez votre équilibre. Tant que vous restez en équilibre en contrôlant votre centre de gravité, sans bouger, l'Hoverboard restera immobile.
Il avancera grâce aux mouvements de votre corps, vers l'avant ou vers l'arrière (il faut basculer en avant ou en arrière, ce qui équivaut à appuyer sur la pointe des pieds ou sur les talons) (Fig. 01).
Pour tourner à gauche, appuyez sur la pointe de votre pied droit ; pour tourner à droite, appuyez sur la pointe de votre pied gauche (Fig 02).

Fig. 01

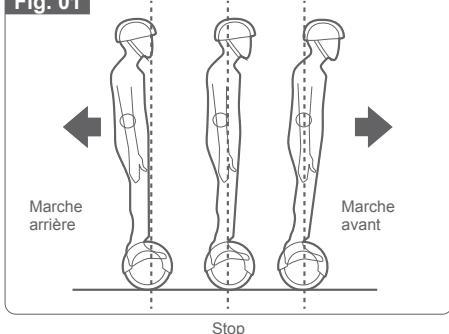
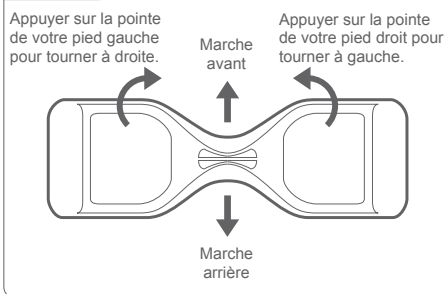

Fig. 02



En quelques heures, vous saurez ainsi: rouler droit, accélérer, freiner, démarrer, vous arrêter, tourner.

4. Pour l'éteindre il vous suffira d'appuyer 2 secondes sur le bouton d'alimentation.

Remarque:

- En cas de non utilisation, l'appareil s'éteindra automatiquement après 10 min.

4.5. Autonomie de la batterie

A titre indicatif, l'autonomie maximale du produit permet de couvrir une distance maximale d'environ 8 km.

Attention, cette autonomie dépend de nombreuses variables, telles que :

- le terrain : la conduite sur un terrain lisse et plat améliore l'autonomie, tandis que la conduite sur un terrain vallonné ou une surface non goudronnée la réduit
- la vitesse et le style de conduite : une vitesse régulière et modérée accroît l'autonomie tandis que les démarrages, arrêts, accélérations, et ralentissements fréquents la réduisent.
- le poids du conducteur et de ce qu'il transporte: plus ce poids est léger, plus l'autonomie est grande
- la température : l'exposition du produit à des températures froides (que ce soit pour le rangement, la charge ou la conduite) réduit considérablement l'autonomie.
- l'état des batteries : des batteries correctement chargées et entretenues accroissent l'autonomie. Des batteries usées, froides, utilisées intensément ou mal entretenues la réduisent.
- le vent : conduire avec un vent de face réduit l'autonomie ; cette dernière s'accroît en cas de vent arrière.

4.5. Limites de vitesse

Le produit est conçu pour rouler à une vitesse maximale d'environ 10 km/h.

Veillez cependant à respecter les restrictions d'utilisation de votre produit conformément aux règles de sécurité routière applicables dans le pays.

4.6. Poids du conducteur

Le poids de l'utilisateur ne doit pas être supérieur à 70 kg.

A noter : le non-respect de cette limite de poids accroît le risque de chute ou d'endommagement du produit.

5. INSPECTION MAINTENANCE ET STOCKAGE

Votre produit demande une inspection et de la maintenance de routine.

Ce chapitre décrit les étapes d'entretien et de fonctionnement.

Avant d'effectuer les opérations suivantes assurez-vous que l'alimentation est coupée et le câble de charge est débranché.

5.1. Inspection et nettoyage de votre produit

- Vérifier régulièrement la coque du produit et l'usure des pneus.
- Éviter d'utiliser des nettoyants liquides et de l'eau sur le produit pour le nettoyage.
- Frotter le produit avec un chiffon doux et légèrement humide en évitant les connecteurs et les boutons.

5.2. Maintenance

- Si le produit, un composant ou la batterie sont usés. Veuillez-vous rapprocher d'un centre agréé pour la réparation ou le recyclage de votre produit.

5.3. Entreposer votre produit

- Recharger complètement votre produit avant de le ranger.

- Ranger votre produit à l'intérieur dans un endroit propre et sec avec une température ambiante comprise entre 0° et 40°C.

6. QUE FAIRE EN CAS DE MAUVAIS FONCTIONNEMENT

Si votre appareil ne s'allume pas :

Vérifiez que le bouton n'est pas endommagé, et rechargez votre appareil avant de faire une nouvelle tentative.

Si votre appareil ne se recharge plus :

Vérifiez que les voyants de charges sur le chargeur et l'appareil sont allumés.

Si votre appareil sonne en permanence :

Votre appareil présente un défaut, réinitialiser l'appareil en l'éteignant puis en le repositionnant à l'horizontal sur ses roues. Ensuite, allumez l'appareil.

Si le problème persiste, veuillez-vous rapprocher d'un centre agréé pour la réparation.

Si votre appareil ne maintient pas votre équilibre :

Assurez-vous que votre appareil est allumé.

Assurez-vous que votre appareil n'émet pas de signal anormal.

Ensuite, assurez-vous que chaque pied est détecté par l'appareil.

Si le problème persiste, veuillez-vous rapprocher d'un centre agréé pour la réparation.

FR - Service Clients Cibox Interactive - 17 Allée Jean-Baptiste Preux
94140 Alfortville - 01 46 70 16 35 - www.scootycorp.com

CIBOX INTERACTIVE
17 Allée Jean-Baptiste Preux
94140 Alfortville
France

.....
Made in China

